



ZEGOR
УВЕРЕННОСТЬ В БУДУЩЕМ

НАСОСНАЯ СТАНЦИЯ С ЧАСТОТНЫМ ПРЕОБРАЗОВАТЕЛЕМ ИНСТРУКЦИЯ ПО ЭКСПЛУАТАЦИИ

Серия **ALFA**



ПРОДУКЦИЯ ZEGOR -
ПРОФЕССИОНАЛЬНЫЙ ВЫБОР,
ДОСТУПНЫЙ ВСЕМ

ВСЯ ПРЕДСТАВЛЕННАЯ ПРОДУКЦИЯ ОТВЕЧАЕТ
ЕВРОПЕЙСКИМ СТАНДАРТАМ КАЧЕСТВА

5 ЛЕТ
ГАРАНТИИ



www.zegor.su

СОДЕРЖАНИЕ

1. Требования к квалификации персонала
2. Строение изделия
3. Подготовка к работе
4. Назначение и область применения
5. Комплект поставки
6. Функции кнопок
7. Технические характеристики
8. Меры безопасности
9. Начало работы и эксплуатация
10. Напорные характеристики
11. Техническое обслуживание
12. Транспортировка, хранение и утилизация
13. Возможные неисправности и методы их исправления
14. Гарантийные обязательства

ZEGOR PUMP EQUIPMENT • ZEGOR PUMP EQUIPMENT • ZEGOR PUMP EQUIPMENT

НАСОСНАЯ СТАНЦИЯ С ЧАСТОТНЫМ ПРЕОБРАЗОВАТЕЛЕМ СЕРИИ **ALFA**

Уважаемый покупатель!

Поздравляем Вас с приобретением оборудования **ZEGOR**. Уверены, что Вы не разочаруетесь в Вашем выборе. Желаем Вам приятной эксплуатации.

ВНИМАНИЕ!

Прежде чем приступить к монтажу и эксплуатации насоса, просим Вас внимательно изучить данное руководство. Оно содержит техническую информацию, необходимую для правильного подбора насоса, а также требования к монтажу и эксплуатации, подлежащие обязательному соблюдению.

ВНИМАНИЕ!

Подбор, монтаж и настройка режима работы насоса должны осуществляться мастерами, имеющими соответствующие опыт и знания, в строгом соответствии с требованиями данного руководства. Ошибки, допущенные на любом из этих этапов и повлекшие за собой поломку насоса, снимают оборудование с гарантийного обслуживания.

1. ТРЕБОВАНИЯ К КВАЛИФИКАЦИИ ПЕРСОНАЛА

Все основные работы, связанные с вводом насоса в эксплуатацию, требуют специальных знаний и опыта.

Работы, которые должны проводиться квалифицированными мастерами:

- расчет системы водоснабжения
- выбор подходящей по техническим характеристикам модели насоса
- выбор дополнительного оборудования для управления и защиты насоса
- установка насоса и дополнительного оборудования
- настройка и проверка работоспособности

ВНИМАНИЕ!

Ошибки, допущенные на любом из перечисленных этапов, повлекшие за собой поломку насоса, лишают насос гарантии.

2. СТРОЕНИЕ ИЗДЕЛИЯ

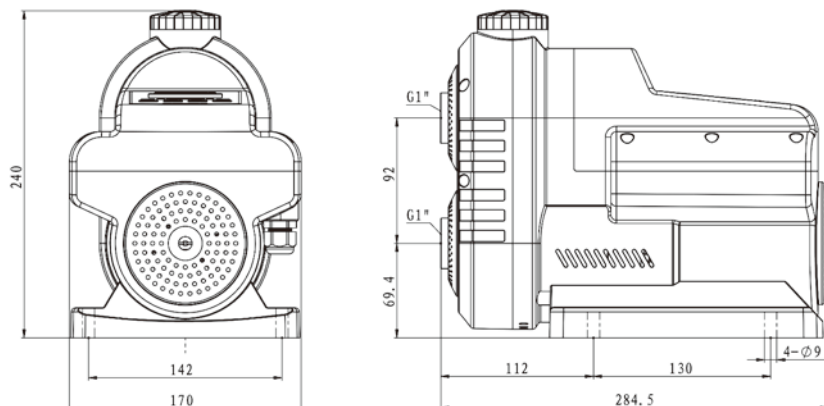
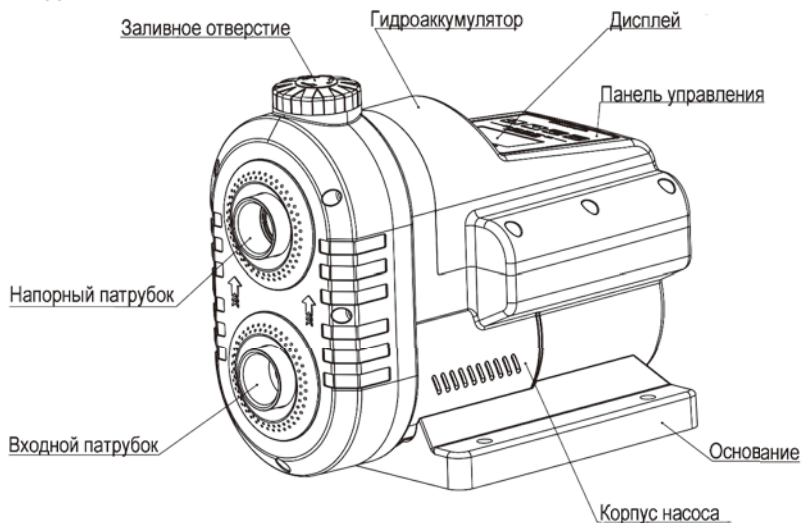

3. ПОДГОТОВКА К РАБОТЕ

Монтаж и наладку электронасоса производить в соответствии с настоящим руководством по эксплуатации.

Подготовка к монтажу:

- Электронасос должен быть смонтирован в легкодоступных местах так, чтобы в дальнейшем можно было бы легко произвести его проверку или замену.
- Должен быть обеспечен достаточный приток воздуха для охлаждения электродвигателя, для чего расстояние между стеной и вентиляционными отверстиями в кожухе электродвигателя должно быть не менее 20 см.
- После доставки электронасоса на место установки, необходимо освободить его от упаковки, проверить наличие эксплуатационной документации.

Монтаж:

- Установить и закрепить электронасос на заранее подготовленный фундамент или фундаментную раму высотой не менее 20 см от пола.
- Для уменьшения уровня шума установить электронасос на фундамент через виброгасящую прокладку.
- В случае временной установки электронасоса на открытом участке электронасос должен быть защищен от атмосферных осадков и прямого попадания солнечных лучей.
- Присоединить входной и выходной трубопроводы без механических напряжений, например, используя компенсаторы или гибкие шланги. Трубопроводы должны быть закреплены и не должны нагружать электронасос.
- При подаче жидкости из заглубленной емкости входной трубопровод должен иметь наклон в сторону емкости не менее 4°, не должен иметь изгибов в вертикальной плоскости и на конце должен быть установлен приемный клапан с условным проходом не менее условного прохода входного патрубка электронасоса. На входе электронасос должен быть защищен фильтром. Максимальный размер ячеек сетки фильтра от 0,2 до 0,3 мм. Проходное суммарное сечение ячеек должно быть в 4-5 раз больше условного прохода входного патрубка электронасоса.
- Для удобства монтажа и демонтажа электронасоса на входном и выходном трубопроводах рекомендуется установить отсекающие вентили.

ВНИМАНИЕ!

Монтаж электронасоса производить только после завершения всех сварочных, паяльных работ и после промывки трубопровода. Загрязнения могут вывести электронасос из строя.

ЗАПРЕЩАЕТСЯ.

Запуск электронасоса "всухую", т.е. без предварительного заполнения перекачиваемой жидкостью.

Данное руководство по эксплуатации содержит принципиальные указания, которые должны выполняться при монтаже, эксплуатации и техническом обслуживании.

Во избежание несчастных случаев и исключения поломок необходимо внимательно ознакомиться с данным руководством перед началом эксплуатации изделия.

4. НАЗНАЧЕНИЕ И ОБЛАСТЬ ПРИМЕНЕНИЯ

Насосы серий **ALFA** предназначены для повышения давления в системах городского водоснабжения. А также для создания и поддержания стабильного давления в системах с естественным притоком воды.

Категорически запрещается перекачивание насосом загрязненной воды, содержащей абразивные вещества, поскольку это приведет к интенсивному износу насоса и снижению его напора и производительности. В воде не должны содержаться частицы с линейным размером более 0.2 мм. Общее количество механических примесей не должно быть более 0.1%.

5. КОМПЛЕКТ ПОСТАВКИ

Насос в сборе - 1шт

Руководство по эксплуатации - 1шт

Упаковка - 1шт

6. ФУНКЦИИ КНОПОК



№.	Название	Функции кнопок и инструкции на дисплее
1	Инструкции по запуску	При работе насоса лопасти вращаются, а при автоматической остановке насоса лопасти перестают вращаться. При ручном отключении лопасти гаснут.
2	Индикация потребляемой мощности	Каждое деление соответствует 10% максимальной скорости.
3	Значок в сети	В системе, когда в сети работает более двух насосов, значок загорается. Значок не горит при работе в автономном режиме. Ведущее устройство всегда включено, а все ведомые устройства мигают.
4	Значок блокировки	Значок блокировки настройки давления или скорости. Когда этот значок горит, регулирование давления или скорости запрещено.
5	Значок Bluetooth	Не используется
6	Значок WIFI	Не используется
7	Текущее давление	Фактическое давление в текущей системе трубопроводов
8	Auto-mode	Автоматический режим контроля постоянного давления
9	Установить давление	Установленное системой значение рабочего давления
10	Manu-mode	Ручной режим управления скоростью
11	Единица измерения температуры	Загорается при запросе температуры
12	Единица скорости	Загорается в ручном режиме
13	Единица давления	Загорается в автоматическом режиме
14	Значок неисправности	Загорается при возникновении неисправности и отображает код неисправности
15	Кнопка уменьшения	Нажмите эту кнопку, чтобы уменьшить на наименьшую единицу, нажмите и удерживайте, чтобы быстро уменьшить
16	Кнопка увеличения	Нажмите эту кнопку, чтобы увеличить на наименьшую единицу, длительное нажатие - для быстрого увеличения.
17	Кнопка "Stop"	В ручном или автоматическом режиме нажмите эту кнопку, чтобы принудительно выключить насос.
18	Кнопка "Run"	Нажмите эту кнопку в автоматическом режиме, чтобы запустить автоматический режим работы с постоянным давлением; нажмите эту кнопку в ручном режиме, чтобы запустить насос вручную.

7. ТЕХНИЧЕСКИЕ ХАРАКТЕРИСТИКИ

1. Параметры электрической сети - $-220 \text{ В} \pm 10\%$, $50 \text{ Гц} \pm 1$
2. Диаметр всасывающего и напорного отверстий - 1 дюйм
3. Диапазон рабочих температур воды - от $+1^\circ\text{C}$ до $+35^\circ\text{C}$
4. Температура окружающей среды \square от $+1^\circ\text{C}$ до $+40^\circ\text{C}$
5. Степень защиты - IPX4









8. МЕРЫ БЕЗОПАСНОСТИ

- Насос должен подключаться к сети через УЗО (Устройство Защитного Отключения) с током утечки не более 30мА
- Следует избегать контакта сетевого кабеля с агрессивными жидкостями, маслами, острыми или нагретыми предметами.
- Не подпускайте к месту эксплуатации посторонних лиц, детей, животных.
- Регулярно исследуйте сетевой кабель на повреждения, при обнаружении - использовать насос категорически запрещено. Обратитесь в сервисный центр.
- При необходимости использовать удлинитель, подбирайте его с учетом условий эксплуатации (открытое пространство, повышения влажность). Удлинитель должен обеспечивать соответствующую мощность.
- После окончания работы и перед обслуживанием всегда отключайте насос от сети.
- В случае неисправности насоса, не разбирайте и не пытайтесь самостоятельно его ремонтировать. Обратитесь в сервисный центр.
- Перед использованием удостоверьтесь, что параметры сети соответствуют указанным в данной инструкции.
- Запрещено использовать насос вхолостую, без воды.
- Запрещено использовать и хранить насос при отрицательных температурах.
- Избегайте попадания влаги на электродвигатель и образования на нем конденсата.

9. НАЧАЛО РАБОТЫ И ЭКСПЛУАТАЦИЯ

Убедитесь, что входная мощность и окружающая среда соответствуют условиям использования продукта. Проверьте, надежно ли установлен продукт. Перед включением открутите винт залива воды против часовой стрелки и залейте воду. После заливки воды затяните винт по часовой стрелке.

Этапы эксплуатации

1. Включите питание, в области отображения текущего давления будет отображаться бар «0,0», в области отображения установленного давления отобразится заданное значение давления, и загорится индикатор питания.
2. Откройте выпускной клапан и нажмите кнопку "  ", чтобы запустить насос.
3. В любом рабочем состоянии вы можете нажать кнопку "  ", чтобы остановить насос.
4. Нажмите кнопку "  " или "  ", чтобы изменить установленное рабочее давление. Нажмите кнопку "  ", чтобы увеличить установленное давление. Каждое нажатие увеличивает давление на 0,1 бар. Нажмите кнопку "  ", чтобы уменьшить установленное давление. Каждое нажатие увеличивает давление на 0,1 бар. Нажмите и удерживайте, чтобы быстро увеличить или уменьшить.
5. После установки давления откройте самую высокую в системе точку водоразбора (предпочтительно душ) и отрегулируйте давление до требуемой величины с помощью кнопок "  " "  ". Система управления будет выполнять регулирование скорости насоса с переменной частотой в соответствии с состоянием воды, следить за тем, нормально ли работает насос и является ли значение отображения давления постоянным. Если да, то установка и ввод в эксплуатацию завершены. Если нет, найдите и устраните неисправность согласно соответствующему содержанию данного руководства и повторно введите его в эксплуатацию.

10. НАПОРНЫЕ ХАРАКТЕРИСТИКИ

Модель	Мощность	Диаметры патрубков	Подача ≈2850 оборотов/мин												
			м³/г	0	0,5	1	1,5	2	2,5	3	3,5	4	4,5		
1~	220-240V	KB	ЛС	л/мин	0	8	16	25	33	41	50	58	66	75	
	ALFA	0,65	0,88	1"	Н(м)	45	43	41	39	37	30	24	19	15	9

11. ТЕХНИЧЕСКОЕ ОБСЛУЖИВАНИЕ

Если насос не используется длительное время, он должен быть отключен от сети. Насос не нуждается в специальном обслуживании. Однако рекомендуется чистить или заменять фильтр в водозаборной части по мере его засорения. Перед каждым включением станции необходимо проверять наличие воды насосе и всасывающем трубопроводе.

Запрещено использовать насос всухую!









12. ТРАНСПОРТИРОВКА, ХРАНЕНИЕ И УТИЛИЗАЦИЯ

При транспортировке и хранении не допускайте ударов корпуса о твердые предметы. Если вы собираетесь длительное время не использовать насос (например, в зимний период), проведите следующие операции:

- Слейте воду из насоса
- Отсоедините насос от всасывающего и напорного трубопровода.
- Храните насос в сухом отапливаемом помещении.

Запрещено утилизировать насос с бытовыми отходами.

13. ВОЗМОЖНЫЕ НЕИСПРАВНОСТИ И МЕТОДЫ ИХ ИСПРАВЛЕНИЯ

NO	Название кода	Код	Описание функции кода
1	Защита от перенапряжения	OU	Код появляется, когда напряжение выше 280 В и исчезает, когда напряжение ниже 270 В. Нажмите кнопку «RUN», чтобы отменить защиту. Что бы снова включить защиту нажмите и удерживайте кнопки "  " и "  ".
2	Защита от низкого напряжения	LU	Код появляется, когда напряжение ниже 80 В, и исчезает, когда напряжение выше 90 В. Нажмите кнопку «RUN», чтобы отменить защиту. Что бы снова включить защиту нажмите и удерживайте кнопку "  " и "  ".
3	Защита от обрыва фазы на выходе	OEP	Код появляется, когда на трехфазной выходной клемме возникает обрыв фазы или трехфазный дисбаланс напряжения превышает 20%, и его можно восстановить после устранения неисправностей вручную.
4	Защита от перегрева	OC	Код появляется, когда температура радиатора достигает 80 ° С, и он автоматически восстанавливается, когда температура ниже 60 ° С. Нажмите кнопку «RUN», чтобы отменить защиту. Что бы снова включить защиту нажмите и удерживайте кнопку "  " и "  ".
5	Ошибка датчика	OS	Код появляется, когда датчик давления поврежден или не подключен, и может быть восстановлен только после ручного устранения неполадок. Нажмите кнопку «RUN», чтобы отменить защиту. Что бы снова включить защиту нажмите и удерживайте кнопку "  " и "  ". Автоматическое восстановление защиты после выключения и повторного включения.

6	Защита от избыточного давления	OCP	Код появляется, когда давление в трубопроводной сети равно 100% диапазона датчика давления, автоматически восстанавливается, когда оно ниже 90%.
7	Защита от перегрузки	OLD	Код появляется при превышении установленного тока или мощности нагрузки, восстанавливается после ручного устранения неполадок.
8	Защита от перегрузки по току / короткого замыкания	OLP	Код появляется, когда в двигателе происходит короткое замыкание / перегрузка по току, и восстанавливается после ручного поиска и устранения неисправностей.
9	Защита от сбоя связи	EAA	Код появляется, когда произошел сбой связи между платой привода и платой управления, и его следует устранять вручную.
10	Защита от заторможенного ротора	EH	Код появляется, когда ротор заблокирован, и его следует устранять вручную.
11	Открытая фазовая защита двигателя	EP	Код появляется, когда фаза потеряна, и его следует устранять вручную.
12	Защита от непрерывной работы	LL	Когда время непрерывной работы насоса превышает установленное значение, он автоматически входит в программу защиты. После исключения утечки воды неисправность или подтверждение ее нормальной работы восстанавливается путем изменения параметров или перезапуска после сбоя питания.
13	Защита от нехватки воды	LP	Когда давление в трубопроводной сети постоянно ниже установленного давления, автоматически включается функция защиты от нехватки воды.

Внимание!

- Насос должен использоваться для подачи чистой воды с содержанием механических примесей не более 0.1%.
 - Насос никогда не должен работать без воды.
 - Не допускается попадание воздуха во всасывающую магистраль.
 - Не допускается замерзание воды в насосе. В зимний период необходимо полностью сливать воду из насоса и всей системы водоснабжения.
 - Исключается эксплуатация насоса в помещениях, которые могут быть подвержены затоплению и в помещениях с повышенной влажностью воздуха.
- Невыполнение этих требований может привести к повреждениям насоса, не подлежащим гарантийному ремонту.*

ПРОИЗВОДИТЕЛЬ: ТАЙЖОУ ЗЕГАОЛИ ИМПОРТ ЭНД ЭКСПОРТ КОМПАНИ ЛТД (TAIZHOU ZEGAOLI IMPORT & EXPORT CO., LTD.) Адрес: Рум 2202, СОЭ Буилдинг, 1299 Ванчанг Мидл Роуд, Ченгдонг Стрит, Венлинг Сити, Тайжоу Сити, Жейджанг Провинс, КИТАЙ (Room 2202, Shoe Building, 1299 Wanchang Middle Road, Chengdong Street, Wenling City, Taizhou City, Zhejiang Province, CHINA)

Гарантийные обязательства согласно прилагаемому гарантийному талону. Гарантийный талон и руководство по эксплуатации являются неотъемлемыми частями данного изделия.

Серийный номер должен быть занесен в гарантийный талон при продаже. Товар сертифицирован.

14. ГАРАНТИЙНЫЕ ОБЯЗАТЕЛЬСТВА

Срок гарантийного обслуживания - 5 лет

Производитель гарантирует:

-надёжную и бесперебойную работу электронасоса в рабочем интервале характеристик, при условиях правильной транспортировке, монтаже, хранению, и эксплуатации насоса покупателем.

-на протяжении гарантийного срока производитель обязуется бесплатно отремонтировать насос, который вышел из строя. Если ремонт невозможен, производитель обязуется заменить насос на новый. За исключением случаев, когда дефекты и поломки появились по вине потребителя.

Электронасос снимается с гарантийного обслуживания в случаях:

- неправильного монтажа, ухода и обслуживания во время эксплуатации;
- неаккуратного хранения или транспортирования;
- самостоятельной разборки насоса или обслуживания вне гарантийного сервиса;
- отсутствия в талонах на техническое обслуживание и гарантийный ремонт штампа магазина с отметкой даты продажи.

За неправильный подбор насоса согласно условиям эксплуатации производитель ответственности не несёт.

Гарантия не распространяется на поломки, которые возникли по причине неисправности в электросети, работы насоса без воды, или замерзания воды в насосе.

Указания

1. Если прибор больше не работает, Вы должны сначала проверить причины его неисправности, которой может быть нарушение подачи питания или неправильная эксплуатация, а также воспользоваться таблицей возможных поломок.

2. Если Вы возвращаете товар продавцу, Вам необходимо предоставить следующие документы:

- Доказательство покупки
- Описание дефектов (детальное описание ускорит ремонт)

В случае ремонта не отправляйте в сервисный центр никаких других аксессуаров и предметов, которые не входили в комплект оригинально прибора.

Гарантийный талон покупателя	
Гарантийный талон №	
Изделие:	
Модель:	
Гарантийный срок:	
Серийный номер:	
Убедитесь что серийный номер совпадает с серийным номером на насосе	
Дата продажи:	
Номер телефона продавца:	
Место для печати	
Подпись продавца:	
С инструкциями по эксплуатации и правилами установки ознакомлен. Проверка работоспособности проведена. К внешнему виду и комплектации претензий не имею. Подтверждаю гарантийные условия, описанные в данной инструкции.	
Ф.И.О. покупателя	
Подпись покупателя	

Контактный номер телефона сервисного центра ZEGOR **+380967637002**

ВНИМАНИЕ!

При сдаче изделия в сервисный центр укажите телефонный номер конечного потребителя. Это упростит и ускорит ремонт изделия.

Условия сервисного обслуживания:

1. Заполненный гарантийный талон должен прилагаться к данной анкете.
2. Мы обязуемся в течении 14 дней с даты сдачи в ремонт исправить проблему.
3. Если товар неисправен в связи с заводским браком, и находится в гарантийном сроке, то подлежит сервисному обслуживанию бесплатно.
4. Если товар неисправен по вине конечного потребителя, но в срок действия гарантии, то сервисный центр будет ремонтировать товар по соглашению потребителя платно. В этом случае товар с гарантии не снимается.

С условиями сервисного обслуживания ознакомлен/а:

ФИО/дата: _____

Подпись: _____

